

Nummer	K2096/11	Vervangt	K2096/10
Uitgegeven	2016-01-01	d.d.	2015-01-01
Geldig tot	Onbepaald	Pagina	1 van 17

Niet-dragende binnenwanden met PROMONTA gipsblokken  
**PROMONTA N.V.**

VERKLARING VAN KIWA

Dit attest-met-productcertificaat is op basis van BRL 1003 "Niet-dragende binnenwanden" d.d. 24 januari 2013 afgegeven conform het Kiwa-Reglement voor Productcertificatie.

Kiwa verklaart dat:

- het gerechtvaardigd vertrouwen bestaat dat de door de certificaathouder geleverde PROMONTA gipsblokken bij aflevering aan de in dit attest-met-productcertificaat vastgelegde technische specificaties voldoen, mits de PROMONTA gipsblokken voorzien zijn van het KOMO<sup>®</sup>-merk op een wijze als aangegeven in dit attest-met-productcertificaat;
- de met deze gecertificeerde producten samengestelde bouwdelen prestaties leveren die in dit attest-met-productcertificaat omschreven zijn, mits:
  - de vervaardiging van de bouwdelen geschiedt overeenkomstig de in dit attest-met-productcertificaat vastgelegde verwerkingsmethoden;
  - voldaan wordt aan de in dit attest-met-productcertificaat omschreven toepassingsvoorwaarden.

Kiwa verklaart, dat met inachtneming van het bovenstaande PROMONTA gipsblokken in hun toepassing voldoen aan de eisen van het Bouwbesluit, zoals gespecificeerd op bladzijde 4 van deze kwaliteitsverklaring.

Kiwa verklaart dat voor dit attest-met-productcertificaat geen controle plaatsvindt op de productie van de overige onderdelen van de bouwdelen, noch op de vervaardiging van de bouwdelen.

Dit certificaat is een erkende kwaliteitsverklaring voor het Bouwbesluit overeenkomstig de Tripartiete overeenkomst (Stscourant 132, 2006) en de Woningwet. Het certificaat is opgenomen in het "Overzicht van erkende kwaliteitsverklaringen in de bouw" op de website van SBK: [www.bouwkwaliteit.nl](http://www.bouwkwaliteit.nl).



Luc Leroy  
Kiwa

Het certificaat is opgenomen in het overzicht op de website van Stichting KOMO: [www.komo.nl](http://www.komo.nl).  
Advies: raadpleeg [www.kiwa.nl](http://www.kiwa.nl) om na te gaan of dit certificaat geldig is.

**Certificaathouder**  
PROMONTA N.V.  
Vaartstraat 6/ 8  
B-2830 WILLEBROEK  
België  
T +32 (0)3 8865825  
F +32 (0)3 8863847  
E [info@promonta.com](mailto:info@promonta.com)  
I [www.promonta.com](http://www.promonta.com)

Kiwa Nederland B.V.  
Sir Winston Churchillaan 273  
Postbus 70  
2280 AB RIJSWIJK

Tel. 088 988 44 00  
Fax 088 988 44 20  
[info@kiwa.nl](mailto:info@kiwa.nl)  
[www.kiwa.nl](http://www.kiwa.nl)



Niet-dragende binnenwanden met PROMONTA gipsblokken

---

**INHOUDSOPGAVE**

<b>1.</b>	<b>BOUWBESLUITINGANG .....</b>	<b>4</b>
<b>2.</b>	<b>ONDERWERP.....</b>	<b>5</b>
<b>2.1</b>	<b>ALGEMEEN .....</b>	<b>5</b>
<b>2.2</b>	<b>GIPSBLOKKEN .....</b>	<b>5</b>
2.2.1	Merken .....	5
2.2.2	Vorm en samenstelling .....	5
2.2.3	Typen en afmetingen .....	5
2.2.4	Samenstellende materialen .....	5
2.2.5	Toleranties.....	5
2.2.6	Vlakheid.....	5
2.2.7	Sterkte.....	6
2.2.8	Vochtgehalte bij aflevering.....	6
2.2.9	Waarde pH .....	6
2.2.10	Wateropname .....	6
2.2.11	Gebreken.....	6
<b>2.3</b>	<b>BINNENWANDEN.....</b>	<b>6</b>
2.3.1	Aansluitingen .....	6
2.3.2	Lijm.....	6
2.3.3	Overige materialen .....	6
<b>3.</b>	<b>VERWERKING.....</b>	<b>6</b>
<b>3.1</b>	<b>TRANSPORT EN OPSLAG.....</b>	<b>6</b>
<b>3.2</b>	<b>MONTAGE .....</b>	<b>6</b>
3.2.1	Algemeen .....	6
3.2.2	Vloeraansluiting .....	7
3.2.3	Plafondaansluiting .....	7
3.2.4	Wandaansluiting .....	7
3.2.5	Hoeken, ontmoetingen kozijnaansluitingen .....	7
3.2.6	Toepassing in natte ruimten.....	7
<b>3.3</b>	<b>AFWERKING .....</b>	<b>7</b>
3.3.1	Algemeen .....	7
3.3.2	Bevestiging van voorwerpen .....	8
3.3.3	Aanbrengen van keramisch tegels .....	8
<b>4.</b>	<b>PRESTATIES.....</b>	<b>8</b>
<b>4.1</b>	<b>TECHNISCHE BOUWVOORSCHRIFTEN UIT HET OOGPUNT VAN VEILIGHEID .....</b>	<b>8</b>
4.1.1	Algemene sterkte van de bouwconstructie, Bouwbesluit afdeling 2.1 .....	8
4.1.2	Sterkte van de bouwconstructie BRL 1003, par 4.1.1.....	8
4.1.3	Beperking van het ontstaan van een brandgevaarlijke situatie, Bouwbesluit afdeling 2.8 .....	8
4.1.4	Beperking van het ontwikkelen van brand en rook, Bouwbesluit afdeling 2.9 .....	8
4.1.5	Beperking van uitbreiding van brand, Bouwbesluit afdeling 2.10 .....	9
4.1.6	Verdere beperking van uitbreiding van brand en beperking van verspreiding van rook, Bouwbesluit afdeling 2.11 .....	9

Niet-dragende binnenwanden met PROMONTA gipsblokken

---

<b>4.2</b>	<b>TECHNISCHE BOUWVOORSCHRIFTEN UIT HET OOGPUNT VAN GEZONDHEID</b> .....	<b>9</b>
4.2.1	Bescherming tegen geluid van installaties - nieuwbouw, Bouwbesluit afdeling 3.2.....	9
4.2.2	Beperking van galm, Bouwbesluit afdeling 3.3.....	9
4.2.3	Geluidwering tussen ruimten van verschillende gebruiksfuncties - nieuwbouw, Bouwbesluit afdeling 3.4.....	9
4.2.4	Wering van vocht, Bouwbesluit afdeling 3.5.....	10
4.2.5	Bescherming tegen ratten en muizen, Bouwbesluit afdeling 3.10.....	10
<b>4.3</b>	<b>TECHNISCHE BOUWVOORSCHRIFTEN UIT HET OOGPUNT VAN ENERGIEZUINIGHEID EN MILIEU, NIEUWBOUW</b> .....	<b>10</b>
4.3.1	Energiezuinigheid - nieuwbouw, Bouwbesluit afdeling 5.1 .....	10
<b>4.4</b>	<b>OVERIGE ASPECTEN</b> .....	<b>11</b>
4.4.1	Uiterlijk aanzien en vlakheid, BRL 1003 artikel 5.4.....	11
4.4.2	Voorzieningen voor afbouw en afwerking, BRL 1003 artikel 5.5.....	11
4.4.3	Duurzaamheid, BRL 1003 artikel 5.6 .....	11
<b>4.5</b>	<b>BRUIKBAARHEID</b> .....	<b>11</b>
4.5.1	Gedrag van de aansluitingen met de draagconstructie (ruwbouw), BRL 1003 artikel 5.3.1 .....	11
4.5.2	Vormveranderingen, BRL 1003 artikel 5.3.2.....	11
<b>5.</b>	<b>WENKEN VOOR DE TOEPASSER</b> .....	<b>12</b>
<b>6.</b>	<b>VERORDENING BOUWPRODUCTEN</b> .....	<b>12</b>
<b>7.</b>	<b>TITELS VAN VERMELDE DOCUMENTEN*</b> .....	<b>12</b>
<b>8.</b>	<b>TEKENINGBLADEN</b> .....	<b>13</b>

Niet-dragende binnenwanden met PROMONTA gipsblokken

1. BOUWBESLUITINGANG

nr	afdeling; leden	afdeling	grenswaarde / bepalingsmethode	prestaties volgens kwaliteitsverklaring	opmerkingen i.v.m. toepassing
<b>2. Technische bouwvoorschriften uit het oogpunt van veiligheid</b>					
2.1	2.2 2.3 2.4; 1a t/m e, 2	Algemene sterkte van de bouwconstructie	Niet bezwijken volgens: - NEN-EN 1990; - NEN-EN 1991-1-1 (stootbelasting).	Toepasbaar in windsnelheidsgebied I tot 100 m boven maaiveld en bij niveaoverschillen. Wanden $\leq 18 \text{ m}^2$ zijn bestand tegen een windbelasting van $230 \text{ N/m}^2$ .	Zie 4.1.1, 4.1.2 en 4.5. De details voor vloer-, plafond- en wandaansluitingen moeten zijn toegepast zoals aangegeven in dit certificaat.
2.8	2.57 2.58	Beperking van het ontstaan van een brandgevaarlijke situatie	Brandklasse A1 volgens NEN-EN 13501-1.	Brandklasse $\geq$ A1	Zie 4.1.3. De invloed van eventuele bekledingsmaterialen, coatings, afwerkklagen en dergelijke is niet bij de beoordeling betrokken.
2.9	2.67 2.70	Beperking van het ontwikkelen van brand en rook	Bijdrage brandvoortplanting ten minste Euroklasse D en rookklasse s2 volgens NEN-EN 13501-1.	Brandklasse $\geq$ A1	Zie 4.1.4. De invloed van eventuele bekledingsmaterialen, coatings, afwerkklagen en dergelijke is niet bij de beoordeling betrokken.
2.10	2.84; 1 t/m 4	Beperking van uitbreiding van brand	WBDBO ten minste 30 minuten volgens NEN 6068.	Dikte 70 mm > 120 min. Dikte 100 mm > 120 min.	Zie § 4.1.5
2.11	2.94; 1 en 2	Verdere beperking van uitbreiding van brand en beperking van verspreiding van rook	WBDBO ten minste 30 minuten volgens NEN 6068.	Dikte 70 mm > 120 min. Dikte 100 mm > 120 min.	Zie § 4.1.6
<b>3. Technische bouwvoorschriften uit het oogpunt van gezondheid</b>					
3.2	3.8 3.9; 1	Bescherming tegen geluid van installaties, nieuwbouw	Karakteristieke installatie-geluidniveau veroorzaakt ten hoogste 30 dB(A), bepaald volgens NEN 5077.	Niet beoordeeld	Zie § 4.2.1. De geluidwering van de gehele constructie dient te worden bepaald.
3.3	3.13	Beperking van galm, nieuwbouw	Geluidsabsorptie (in $\text{m}^2$ ) $\geq \frac{1}{6} \times$ inhoud ruimte (in $\text{m}^3$ ) volgens NEN 5078. Nagalmtijd 1 of 1,5 seconde volgens NEN 5077.	Niet beoordeeld	Zie § 4.2.2. Per project door of namens de opdrachtgever te bepalen.
3.4	3.16 3.17 3.17a	Geluidwering tussen ruimten van verschillende gebruiksfuncties, nieuwbouw	Het karakteristieke lucht-geluidniveauverschil, $D_{nT,A,k}$ , niet kleiner dan 47 dB of 52 dB volgens NEN 5077.	Niet beoordeeld	Zie § 4.2.3. Per project door of namens de opdrachtgever te bepalen.
			Het gewogen contact-geluidniveau, $L_{nT,A,k}$ , niet groter is dan 54 dB, 59 dB of 64 dB volgens NEN 5077.	Niet beoordeeld	
3.5	3.21 3.22 3.23	Wering van vocht	Controle prestaties conform tabel 3,26; Factor van de temperatuur van de binnenoppervlakte ten minste 0,5 volgens NEN 2778.	Niet beoordeeld	Zie 4.2.4. Deze eis geldt voor wanden die een scheiding vormen tussen toilet- of badruimte en een andere besloten ruimte.
			Wateropname gemiddeld $\leq 0,01 \text{ kg}/(\text{m}^2 \cdot \text{s}^{1/2})$ en overall $\leq 0,2 \text{ kg}/(\text{m}^2 \cdot \text{s}^{1/2})$ volgens NEN 2778.	Gehydrofobeerde blokken voldoen aan deze eis (typeaanduiding met combinatie codering "Hy").	
3.10	3.69	Bescherming tegen ratten en muizen	geen opening breder dan 0,01 m.	Niet beoordeeld.	Zie § 4.2.5. Per project door of namens de opdrachtgever te bepalen. Dit aspect is alleen van toepassing bij wanden die worden toegepast als scheidingsconstructie tussen een verblijfsgebied en een serre, schuur, garage e.d.
<b>5. Technische bouwvoorschriften uit het oogpunt van energiezuinigheid en milieu, nieuwbouw</b>					
5.1	5.3, 5.4	Energiezuinigheid, nieuwbouw	Warmteweerstand volgens NEN 1068. Luchtvolumestroom (van het totaal aan gebieden en ruimten) $\leq 0,2 \text{ m}^3/\text{s}$ volgens NEN 2686.	Zie tabel 4 in § 4.3.1  Luchtvolumestroom is niet beoordeeld.	Zie 4.3.1. Per project door of namens de opdrachtgever te bepalen. De thermische isolatie kan worden berekend met de warmteweerstand en warmtedoorgangcoëfficiënt. Indien van toepassing moet de luchtdoorlatendheid van de wand worden bepaald.

Niet-dragende binnenwanden met PROMONTA gipsblokken

2. ONDERWERP

2.1 ALGEMEEN

Niet-dragende binnenwanden vervaardigd van onderling verlijmd PROMONTA gipsblokken.

Dit attest-met-productcertificaat is afgegeven op basis van BRL 1003: "niet-dragende binnenwanden" en BRL 1014 "Gipsblokken". In BRL 1003 zijn de attesteringseisen vastgelegd, in BRL 1014 de producteigenschappen van de gipsblokken. De fabricage van de gipsblokken wordt door Kiwa periodiek gecontroleerd aan de eisen gesteld in van BRL 1014.

De uitspraken in hoofdstuk 1 en hoofdstuk 4 van dit attest-met-productcertificaat voor niet-dragende binnenwanden met PROMONTA gipsblokken zijn geldig indien de gipsblokken voldoen aan de voorwaarden uit paragraaf 2.2 van dit KOMO attest-met-productcertificaat. Daarbij mogen de uitspraken in dit attest-met-productcertificaat niet worden gebruikt ter vervanging van de CE-markering en/of de bijbehorende verplichte Prestatieverklaring.

2.2 GIPSBLOKKEN

2.2.1 Merken

De PROMONTA gipsblokken worden gemerkt met het nevenstaande KOMO<sup>®</sup>-merk.

Het merk is een label of stempel met minimaal de volgende aanduidingen:

- fabrieksnaam en/of gedeponeerd handelsmerk;
- type blok;
- productiedatum.



**K2096**

Plaats van het merk:

De PROMONTA gipsblokken worden geleverd in pakketten en op pallets die voorzien zijn van een kuststoffolie waarop de aanduidingen op deugdelijke en duidelijke wijze zijn aangebracht.

2.2.2 Vorm en samenstelling

Rechthoekige, vlakke massieve blokken van steenachtig materiaal (gips), rondom voorzien van een hol- en dolprofiel, vervaardigd uit natuurgips, RO-gips, water en eventuele toeslagstoffen.

2.2.3 Typen en afmetingen

De PROMONTA gipsblokken kunnen worden geleverd in de typen zoals weergegeven in tabel 1.

Tabel 1 – Typen gipsblokken

Naam	Types	Lengte [mm]	Hoogte [mm]	Dikte [mm]	Volumieke massa	Kleur	Vochtwerend
7 Super Licht	PMSL70	640	501	70	740 kg/m <sup>3</sup> -5/+5 %	Geel	Nee
10 Super Licht	PMSL100	450	501	100	740 kg/m <sup>3</sup> -5/+5 %	Geel	Nee
7 Super Licht Hydro	PMSLHy70	640	501	70	740 kg/m <sup>3</sup> -5/+5 %	Licht blauw	Ja
10 Super Licht Hydro	PMSLHy100	450	501	100	740 kg/m <sup>3</sup> -5/+5 %	Licht blauw	Ja
7 Zwaar Klein	PMZK70	450	501	70	1100 kg/m <sup>3</sup> -0/+2 %	Roze	Nee
7 Zwaar Klein Hydro	PMZKHy70	450	501	70	1100 kg/m <sup>3</sup> -0/+2%	Naturel	Ja

2.2.4 Samenstellende materialen

Gips:

- Tenminste 70 % calciumsulfaat-halfhydraat.

Toeslagstoffen:

- Versneller op basis van gips;
- Kleurstof ter herkenning van de typen PMSL, PMSLHy en PMZK;
- Hydrophoberingsmiddel op basis van siliconen bij het vervaardigen van de typen PMSLHy en PMZKHy;
- Zware toeslagstof bij het vervaardigen van de typen PMZK en PMZKHy.

2.2.5 Toleranties

Toleranties zijn weergegeven in tabel 2.

Tabel 2 – Toleranties

Eigenschap	Tolerantie
Lengte	± 2 mm
Hoogte	± 1 mm
Dikte	± 0,6 mm
Haaksheid	1,0 mm per 500 mm
Vlakheid	< 0,5 mm
Evenwijdigheid van de lange zijden	≤ 0,5 mm
Rechthoekigheid van de lange zijden	≤ 0,5 mm
Passing hol- en dolprofiel	≤ 0,5 mm

2.2.6 Vlakheid

De gipsblokken voldoen aan de gestelde eis voor vlakheid. De afwijking op de vlakheid bedraagt minder dan 0,5 mm, gemeten over de hoekpunten van het gipsblok.



## Niet-dragende binnenwanden met PROMONTA gipsblokken

### 2.2.7 Sterkte

Voor alle typen gipsblokken is de druksterkte ten minste 5 N/mm<sup>2</sup>, bepaald overeenkomstig BRL 1014. Voor gipsblokken met een dikte van 70 mm geldt een bezwijklast van ten minste 2,3 kN, voor gipsblokken met een dikte van 100 mm geldt een bezwijklast van ten minste 4,0 kN. De gipsblokken worden geclassificeerd als type A.

### 2.2.8 Vochtgehalte bij aflevering

Het vochtgehalte bedraagt gemiddeld maximaal 8 % (m/m), bepaald overeenkomstig BRL 1014.

### 2.2.9 Waarde pH

De pH van de gipsblokken ligt in de range van  $6,5 \leq \text{pH} \leq 10,5$ , bepaald overeenkomstig BRL 1014.

### 2.2.10 Wateropname

Voor de typen PMSLHy en PMZKHy maximaal 5% (m/m) na twee uren volledige onderdompeling in water (bepaald ten opzichte van massa droog overeenkomstig BRL 1014).

### 2.2.11 Gebreken

De gipsblokken voldoen aan de gestelde eis voor gebreken.

## 2.3 BINNENWANDEN

### 2.3.1 Aansluitingen

Voor de aansluitingen van de gipsblokken wordt verwezen naar de details op de tekeningbladen.

### 2.3.2 Lijm

Gipslijm conform BRL 5062 "Gipslijm voor gipsblokken". Dit betreft lijm in poedervorm waaraan geringe hoeveelheden bindtijdregulende en/of andere hulpstoffen zijn toegevoegd.

### 2.3.3 Overige materialen

De volgende materialen kunnen bij de montage worden gebruikt. Deze kunnen door de producent worden meegeleverd maar vallen niet onder de certificeringsregeling.

- Affilm-gips: lijm verschaald met vul- en vlakmiddelen op basis van (gemodificeerd) gips voor afwerking van de wanden.
- Pleistermateriaal op basis van gips.
- Lichte voegvuller: één component PUR-schuim, volumieke massa in uitgeharde toestand circa 25 kg/m<sup>3</sup>. Kunststofschuimband: met semi-gesloten celstructuur, afmetingen 5 mm x 48 mm, volumieke massa circa 100 kg/m<sup>3</sup>.
- U-profielen van PVC.  
Materiaaldikte: 1,5 mm. Inwendige breedte: 70 mm en 100 mm. Flenshoogte voor plafondaansluiting 30 mm, voor wandaansluiting 20 mm.
- Veerankers: sendzimir verzinkt bandstaal, laagdikte tenminste 15 µm. Dikte  $1,0 \pm 0,1$  mm, breedte  $20 \pm 1$  mm. Ontwikkelde lengte  $\geq 200$  mm.
- Spijkerpluggen voor veerankers.
- Primer ten behoeve van hechting voegvulling; lichtblauwe of lichtrode kleur.
- Montagekit: de montagekit wordt altijd in twee rillen aangebracht op profielen e.d. en bestaat uit polychlooropreen, harsen, organische vulstoffen, anorganische oplosmiddelen en hulpstoffen.

## 3. VERWERKING

### 3.1 TRANSPORT EN OPSLAG

Bij transport en opslag moeten de gipsblokken tegen toetreding van water worden beschermd. De gipsblokken moeten zodanig vrij van de grond worden geplaatst dat geen vocht in de blokken kan optrekken.

De blokken worden met behulp van kunststof folie als volgt in paletten verpakt:

- PMSL70 en PMSLHy70: 36 blokken;
- PMZK70 en PMZKHy70: 80 blokken;
- PMSL100 en PMSLHy100\*56 blokken.

### 3.2 MONTAGE

#### 3.2.1 Algemeen

De montage van de wanden met inbegrip van de daarvoor benodigde materialen dient te worden uitgevoerd conform de verwerkingsvoorschriften van de producent. De hierna genoemde verwerkingsvoorschriften zijn hieraan ontleend. Bij strijdigheid prevaleren de in dit attest-met-productcertificaat opgenomen verwerkingsvoorschriften.

De verwerking van gipsblokken moet zoveel mogelijk geschieden nadat het gebouw glas-, water- en winddicht is. Dit ter voorkoming van het toetreden van hemelwater in de gipsblokken en ter verbetering van de arbeidsomstandigheden. Gipsblokken moeten winddroog worden verwerkt.

De gipsblokken kunnen zowel op de lange als op de korte zijde horizontaal worden verwerkt. Voor de veiligheid tijdens het bouwen moet er met een vertanding van tenminste de dikte van het blok worden verlijmd. Een uitzondering hierop kan worden gemaakt voor de bovenste twee tot drie lagen gipsblokken, hierbij is een doorlopende verticale voeg van maximaal 1350 mm toegestaan.

De lijm moet zodanig worden aangebracht, dat bij het aanschuiven van de gipsblokken nog een hoeveelheid lijm aan beide zijden van de wand uit de naden welt. Met deze uitgewelde lijm worden de naden glad gestreken. De aangemaakte lijm moet binnen 1,5 uur worden verwerkt. De verwerkingstemperatuur mag niet lager zijn dan 5 °C.

Gezaagde gipsblokken moeten stofvrij gemaakt worden in verband met de hechting. Daarna moet het zaagvlak worden vertind met lijm of te worden behandeld met een geschikte primer.

## Niet-dragende binnenwanden met PROMONTA gipsblokken

---

### 3.2.2 Vloeraansluiting

In verband met mogelijke vormveranderingen in de vloer moet de aansluiting op de vloer zodanig worden uitgevoerd, dat aanhechting van de wand aan de vloer wordt vermeden. De vloeraansluiting kan op één van de volgende manieren worden uitgevoerd:

- Bij onafgewerkte steenachtige vloeren moet eerst een laagje schrale mortel op de vloer worden aangebracht en, in het geval van de toepassing van gietvloeren, worden afgedekt met een strook kunststoffolie, breed 350 mm, dikte tenminste 0,1 mm. Hierop moet de eerste rij gipsblokken zuiver horizontaal worden gesteld.  
De kunststoffolie moet aan beide zijden worden opgezet tegen de gestelde gipsblokken en tijdelijk hieraan worden bevestigd, bijvoorbeeld door nieten. Met deze kunststoffolie wordt voorkomen dat vocht van de later aan te brengen gietvloer in de blokken wordt opgezogen en dat de gipsblokken bij het aanbrengen van de dekvloer worden besmeurd met gietspecie. Voor het aanbrengen van de plinten moeten de stroken worden afgesneden (detail 6). De wand kan ook worden gesteld op een strook houtwol-cementplaat (dik circa 20 mm, massa +/- 400 kg/m<sup>3</sup>) die direct op de ruwe vloer ter plaatse van de te bouwen wand wordt geplaatst.
- Bij afgewerkte steenachtige vloeren moeten de gipsblokken koud op de vloer worden gesteld. Indien eisen worden gesteld aan de geluidsisolatie moet worden voorkomen dat een opening tussen wand en vloer aanwezig is. Dit kan bijvoorbeeld geschieden door een elastisch blijvende kit aan te brengen onder de plint voor het aanbrengen van de plint (detail 5). Ook indien eisen worden gesteld aan de brandwerendheid dient te worden voorkomen dat er openingen aanwezig zijn tussen de wand en de vloer.

### 3.2.3 Plafondaansluiting

De plafondaansluiting kan op één van de volgende manieren worden uitgevoerd:

- Aansluiting met behulp van veerankers en elastisch voegmateriaal waarmee een indrukking tot 5 mm kan worden opgenomen. Wanden langer dan 3 meter, mits deze aan één verticale zijde zijn gefixeerd, moeten worden voorzien van de in de specificatie vermelde veerankers. Deze veerankers moeten h.o.h maximaal 1,5 m worden aangebracht. Bovendien moeten de wanden nabij montagekozijnen en bij vrije wandbeëindiging op een afstand van circa 0,25 m van elke stijl of wandbeëindiging, worden voorzien van een anker. De wand moet tot circa 15 mm onder het plafond worden opgetrokken. Voor het plaatsen van de bovenste rij blokken moet de bovenzijde worden voorgelijmd of voorzien van een primer in verband met de hechting van het voegmateriaal. Als elastisch voegmateriaal kan PUR-schuim worden toegepast (detail 11).
- Aansluiting met behulp van de in de specificatie vermelde kunststof profielen waarmee een indrukking tot 10 mm kan worden opgenomen. De profielen kunnen mechanisch of door middel van lijm tegen het plafond worden bevestigd. Deze bevestiging moet zodanig worden uitgevoerd dat zijdelingse steun wordt gewaarborgd. Bij een onregelmatig plafondoppervlak moet het profiel ter voorkoming van geluidlekken aan de bovenzijde worden voorzien van een strook vilt, voorgecomprimeerd schuimband of een elastisch blijvende kit.  
De laatste rij gipsblokken moet zodanig worden afgezaagd dat circa 10 mm ruimte tussen blok en lijf van het profiel aanwezig blijft. Uit oogpunt van geluidsisolatie verdient het aanbeveling om deze ruimte te vullen met voorgecomprimeerd schuimband (detail 12).
- Aansluiting tegen schuine kap. Zie detail 14. De laatste rij gipsblokken moet zodanig worden afgezaagd dat circa 10 tot 15 mm ruimte blijft tussen de gipsblokken en de houten regel. Uit oogpunt van geluidsisolatie verdient het aanbeveling om deze ruimte te vullen met minerale wol of voorgecomprimeerd schuimband.

### 3.2.4 Wandaansluiting

De wandaansluiting kan op één van de volgende manieren worden uitgevoerd:

- Een flexibele aansluiting met elastisch voegband of elastische voegpasta. Op de aansluitende wand wordt het in de specificatie vermelde voorgecomprimeerde schuimband geplakt, dat bij de montage van de gipsblokken wordt ingedrukt. Tevens moeten veerankers h.o.h. maximaal 1,5 m worden aangebracht met een minimum van twee veerankers per verdieping. Bij de afwerking moet de naad met gips worden afgewerkt (detail 8).
- Een flexibele aansluiting met de in de specificatie vermelde kunststof profielen. Deze profielen worden mechanisch of met behulp van lijm tegen de aansluitende wand bevestigd. Bij een onregelmatig wandoppervlak moet het profiel ter voorkoming van geluidlekken aan de wandzijde worden voorzien van een strook vilt, schuimband met gesloten celstructuur of een elastisch blijvende kit. De gipsblokken worden koud in de profielen gesteld. Uit oogpunt van geluidsisolatie verdient het aanbeveling om in het profiel de in de specificatie vermelde schuimband aan te brengen (detail 9).
- Een vaste aansluiting met behulp van verlijming van de in de specificatie vermelde lijm, die zonedig met gips wordt gemengd. In verband met de kans op het scheuren van de voeg door krimp in de wand en aansluitende constructie, en door beweging van de gipsblokken als gevolg van het doorbuigen van de vloer waarop de wand is geplaatst, is deze wandaansluiting slechts toepasbaar bij kleine vloeroverspanningen en/of bij relatief stijve vloerconstructies. De lijmnaad moet aan de wandzijde worden ingesneden. Bij het afwerken van de wand moet het insnijden worden herhaald (detail 10).

### 3.2.5 Hoeken, ontmoetingen kozijnaansluitingen

Bij hoek en T-aansluitingen van gipsblokkenwanden moet voor de veiligheid tijdens het bouwen op de derde laag worden ingetand. Bij de overige lagen moet de verticale naad tussen de wanden volledig worden voorzien van gipslijm. Bij wanden hoger dan 2,60 meter wordt het voor de veiligheid tijdens het bouwen aanbevolen de wanden om de laag in te tanden.

T-aansluitingen kunnen ook worden uitgevoerd door te bouwen in een U-profiel dat tegen de wand is bevestigd door lijmen of kitten.

Vooraf gestelde kozijnen (hout of metaal) moeten op de normale wijze worden verankerd. Indien een wand koud op de afgewerkte vloer staat, moeten de stijlen van deurkozijnen aan de vloer worden verankerd, ter verstijving van de wand (details 4 A).

Indien zogenaamde montagekozijnen worden toegepast moet de wand aan weerszijden van het kozijn aan de vloer worden bevestigd bijvoorbeeld door verankerung of verlijming met de in de specificatie vermelde lijm over een lengte van circa 0,5 m.

### 3.2.6 Toepassing in natte ruimten

Bij toepassing in natte ruimten dienen speciale voorzieningen te worden getroffen. Zie hiervoor de toepassingsvoorwaarden in 4.2.4 "Wering van vocht".

## 3.3 AFWERKING

### 3.3.1 Algemeen

Indien de wand na het gladstrijken van de naden nog niet vlak genoeg is om te worden behangen, dan kan het oppervlak van de wand of een gedeelte daarvan worden voorzien van een zeer dun afwerklaagje, op te brengen met een stalen spaan (affilmen). Gaten en sleuven voor het aanbrengen van leidingen moeten opgevuld worden met lijm, verschaald met vul- en vlakmiddel op basis van (gemodificeerd) gips. Dit geldt ook voor het herstellen van beschadigingen.

## Niet-dragende binnenwanden met PROMONTA gipsblokken

De wand is geschikt om te worden afgewerkt met afwerkklagen zoals gelijmde tegels, verf en dergelijke. Bij het afwerken van de wand en het plafond met bijvoorbeeld spuitwerk of schuurwerk moet het insnijden van de lijmmaad ter plaatse van aansluitingen met overige bouwdeelen worden herhaald.

### 3.3.2 Bevestiging van voorwerpen

Aan de wand kunnen voorwerpen bevestigd worden.

- Lichte voorwerpen moeten worden bevestigd met behulp van nagels, schroeven of pluggen.
- Zware voorwerpen (zoals wastafels) moeten met behulp van speciale pluggen of doorgaande bouten bevestigd worden (detail 13).

### 3.3.3 Aanbrengen van keramisch tegels

Bij toepassing van keramische tegels dient gebruik te worden gemaakt van een elastisch blijvende tegelijm, te verwerken conform de verwerkingsvoorschriften van de tegelijmproducent. In spatzones dient het tegelwerk waterdicht uitgevoerd te worden.

## 4. PRESTATIES

### 4.1 TECHNISCHE BOUWVOORSCHRIFTEN UIT HET OOGPUNT VAN VEILIGHEID

#### 4.1.1 Algemene sterkte van de bouwconstructie, Bouwbesluit afdeling 2.1

Bouwbesluit, artikel; leden: 2.2, 2.3, 2.4 1a t/m e en 2.

In de genoemde Bouwbesluit artikelen wordt geëist dat een uiterste grenstoestand van een bouwconstructie niet mag worden overschreden onder invloed van fundamentele en bijzondere belastingscombinaties zoals bedoeld in NEN-EN 1990.

Voor niet-dragende binnenwanden zijn de volgende belastingen van toepassing:

- Windbelasting volgens NEN-EN 1991-1-4, paragraaf 5;
- Statische horizontale belasting volgens 1991-1-1/NB, bijlage NB.A (alleen voor wanden t.p.v. een niveaoverschil);
- Stootbelasting volgens 1991-1-1/NB, bijlage NB.B (alleen voor wanden t.p.v. een niveaoverschil).

De belastingen hoeven niet te worden gecombineerd. De wanden kunnen worden ingedeeld in klasse CC1 volgens NEN-EN 1990/NB, tabel NB.20-B1.

De volgende wanden mogen worden toegepast in windgebied I (zoals bedoeld in NEN-EN 1991-1-4/NB) tot 100 m boven het omringende maaiveld waarbij ten aanzien van vormfactoren voor windoverdruk en windonderdruk ten minste moet zijn gerekend met een drukverschil conform artikel 7.2.9 van NEN-EN 1991-1-4/NB:

- wanden met een dikte van 70 mm waarvan het wandoppervlak niet groter is dan 18 m<sup>2</sup> (bijvoorbeeld 3,80 m x 4,75 m);
- wanden met een dikte van 100 mm waarvan het wandoppervlak niet groter is dan 30 m<sup>2</sup> (bijvoorbeeld 4,25 m x 7,00 m).

De volgende wanden mogen worden toegepast bij niveaoverschillen in gebouwen en ruimten 1a), 4), 5a), 6), 7 a en b), 8 en 10 zoals bedoeld in tabel NB.7 van NEN-EN 1991-1-1/NB, bijlage C:

- wanden met een dikte van 70 mm waarvan het wandoppervlak niet groter is dan 10 m<sup>2</sup> (bijvoorbeeld 2,50 m x 4,00 m);
- wanden met een dikte van 100 mm waarvan het wandoppervlak niet groter is dan 16 m<sup>2</sup> (bijvoorbeeld 3,50 m x 4,60 m).

#### **Toepassingsvoorwaarden**

Het vochtgehalte van de gipsblokken moet kleiner zijn dan circa 1 % (m/m) om aan de gestelde eisen ten aanzien van sterkte en stijfheid te kunnen voldoen.

De details voor vloer-, plafonds- en wandaansluitingen moeten worden toegepast zoals aangegeven in dit attest-met-productcertificaat met uitzondering van de schuine kapaansluiting volgens detail 14.

De wanden moeten aan ten minste één zijde zijn voorzien van een stijve verticale ondersteuning zoals een hoekaansluiting op een andere wand of kozijn aansluiting.

#### 4.1.2 Sterkte van de bouwconstructie BRL 1003, par 4.1.1

Gipsblokkenwanden met een oppervlak van niet meer dan 18 m<sup>2</sup>, die volledig zijn ondersteund op de vloer en aan de zijanten verticaal zijn ondersteund, zijn bestand tegen:

- tegen een windbelasting van 230 N/m<sup>2</sup> zoals bedoeld in bijlage 2 van BRL 1003;
- tegen een excentrische belasting van 50 kg zoals bedoeld in artikel 5.1 van BRL 1003;
- tegen schokbelastingen van 10 Nm met een stalen kogel en 240 Nm met een zak gevuld met zand, zoals bedoeld in artikel 5.2 van BRL 1003.

#### **Toepassingsvoorwaarden**

Het vochtgehalte van de gipsblokken moet kleiner zijn dan circa 1 % (m/m) om aan de gestelde eisen ten aanzien van sterkte en stijfheid te kunnen voldoen.

De details voor vloer-, plafonds- en wandaansluitingen moeten worden toegepast zoals aangegeven in dit attest-met-productcertificaat.

#### 4.1.3 Beperking van het ontstaan van een brandgevaarlijke situatie, Bouwbesluit afdeling 2.8

Bouwbesluit, artikel; leden: 2.57 EN 2.58.

Wanden met PROMONTA gipsblokken zijn geschikt om te worden toegepast ter plaatse van of nabij een stookplaats. De brandklasse van de gipsblokken dient daarbij ten minste A1 (onbrandbaar) te bedragen, bepaald overeenkomstig NEN-EN 12859.

#### **Toepassingsvoorwaarden**

De invloed van eventuele bekledingsmaterialen, coatings, afwerkklagen en dergelijke is niet bij de beoordeling betrokken. Dergelijke toepassingen moeten per geval worden beoordeeld.

#### 4.1.4 Beperking van het ontwikkelen van brand en rook, Bouwbesluit afdeling 2.9

Bouwbesluit, artikel; leden: 2.67 en 2.70.

Wanden met PROMONTA gipsblokken zijn geschikt om te worden toegepast als inwendige scheidingsconstructie in ruimten waardoor een vluchtweg voert. De brandklasse van de gipsblokken dient daarbij ten minste A1 (onbrandbaar) te bedragen, bepaald overeenkomstig NEN-EN 12859.



## Niet-dragende binnenwanden met PROMONTA gipsblokken

### **Toepassingsvoorwaarde**

De klasse van de bijdrage tot brandvoortplanting wordt mede bepaald door de afwerking van de wanden. De invloed van eventuele bekledingsmaterialen, coatings, afwerkklagen en dergelijke is niet bij de beoordeling betrokken. Dergelijke toepassingen moeten per geval worden beoordeeld.

#### **4.1.5 Beperking van uitbreiding van brand, Bouwbesluit afdeling 2.10**

#### **4.1.6 Verdere beperking van uitbreiding van brand en beperking van verspreiding van rook, Bouwbesluit afdeling 2.11**

Bouwbesluit, artikel; leden: 2.84; 1 t/m 4 respectievelijk 2.94; 1 en 2.

Of de weerstand tegen branddoorslag en brandoverslag tussen ruimten voldoet aan de genoemde artikelen uit het Bouwbesluit moet worden bepaald overeenkomstig NEN 6068.

Voor de bepaling van de weerstand tegen branddoorslag en brandoverslag tussen ruimten kan gebruik worden gemaakt van de waarden voor de brandwerendheid met betrekking tot de scheidende functie, bepaald overeenkomstig NEN 6069.

Wanden met gipsblokken met een dikte van 70 mm zijn geschikt om te worden toegepast in situaties waar brandwerendheid met betrekking tot de scheidende functie overeenkomstig NEN 6069 ten minste 120 minuten dient te bedragen.

### **Toepassingsvoorwaarden**

- De plafondaansluiting wordt uitgevoerd met gipslijm of met brandwerende PUR-schuim type Soudafoam FR. Bij PUR-schuim wordt aan beide zijden van de naad, de aansluiting aan het plafond over de gehele hoogte van de voeg ten minste 5 mm diep schuin ingesneden en opgevuld met gips.
- De hoogte van de voeg ter plaatse van de plafondaansluiting is niet groter dan 15 mm.
- De wandaansluitingen worden op een van de volgende manieren uitgevoerd:
- Uitgevoerd met gipslijm (detail 8 of 10);
- Met steenwol met een volumieke massa van ten minste 40 kg/m<sup>3</sup> en een dikte van 10 mm bij een naad van maximaal 7 mm.
- De vloeraansluiting dient te worden uitgevoerd volgens de verwerkingsvoorschriften. Indien de wand op een afgewerkte vloer staat, dienen de onderste blokken in gipslijm te worden gesteld.

Wanden met gipsblokken met een dikte van 100 mm zijn geschikt om te worden toegepast in situaties waar brandwerendheid met betrekking tot de scheidende functie overeenkomstig NEN 6069 ten minste 120 minuten dient te bedragen.

### **Toepassingsvoorwaarden**

- De grootte van de naad ter plaatse van de plafondaansluiting is niet groter dan 15 mm en wordt volledig gevuld met gips.
- De wandaansluitingen worden op een van de volgende manieren uitgevoerd:
- Uitgevoerd met gipslijm (detail 10);
- Met steenwol met een volumieke massa van ten minste 40 kg/m<sup>3</sup> en een dikte van 10 mm bij een naad van maximaal 7 mm.
- De vloeraansluiting dient te worden uitgevoerd volgens de verwerkingsvoorschriften. Indien de wand op een afgewerkte vloer staat, dienen de onderste blokken in gipslijm te worden gesteld.

De weerstand tegen rookdoorgang zoals bedoeld in NEN 6075 bedraagt ten minste 30 minuten voor wanden met gipsblokken.

## **4.2 TECHNISCHE BOUWVOORSCHRIFTEN UIT HET OOGPUNT VAN GEZONDHEID**

### **4.2.1 Bescherming tegen geluid van installaties - nieuwbouw, Bouwbesluit afdeling 3.2**

Bouwbesluit, artikel; leden: 3.8 en 3.9; 1.

Of de bescherming tegen geluid van installaties voldoet aan de eisen uit het Bouwbesluit moet worden bepaald overeenkomstig NEN 5077.

### **Toelichting**

Bij de bepaling van de bescherming tegen geluid van installaties overeenkomstig NEN 5077 moet de gehele constructie rondom de betreffende installatie en het maximale geluiddrukkniveau van de installatie in beschouwing worden genomen. De wand is hierbij slechts een onderdeel.

### **4.2.2 Beperking van galm, Bouwbesluit afdeling 3.3**

Bouwbesluit, artikel; leden: 3.13.

Indien de wanden worden toegepast in een besloten gemeenschappelijke verkeersruimte die is bestemd voor het ontsluiten van in een woongebouw gelegen woningen, dan moet door derden een akoestisch adviseur worden ingeschakeld. Deze moet nagaan of voldaan kan worden aan de eis in het Bouwbesluit voor de totale geluidabsorptie bepaald overeenkomstig NEN 5078.

Niet-dragende binnenwanden worden bovendien bijna altijd voorzien van een afwerking. Om de geluidabsorptie van een ruimte te kunnen bepalen, moeten de geluidabsorptie-coëfficiënten van de toegepaste wandafwerkingen bekend zijn.

### **4.2.3 Geluidwering tussen ruimten van verschillende gebruiksfuncties - nieuwbouw, Bouwbesluit afdeling 3.4**

Bouwbesluit, artikel; leden: 3.16, 3.17 en 3.17a.

Of de geluidwering tussen ruimten voldoet aan de eisen uit het Bouwbesluit, moet worden bepaald overeenkomstig NEN 5077.

Wanden met gipsblokken, typen PMZK(Hy)70 en PMSL(Hy)100 zijn geschikt om te worden toegepast in ruimten die moeten voldoen aan de eis van  $D_{nT,A,k} \geq 32$  dB zoals bedoeld in NPR 5079.

### **Toepassingsvoorwaarden**

- De vloeraansluiting dient te worden uitgevoerd volgens de verwerkingsvoorschriften. Indien de wand op een afgewerkte vloer staat, dient een elastisch blijvende kit aan te worden gebracht tussen de wand en de vloer of een elastisch voegband onder de plint voor het aanbrengen van de plint.
- De wandaansluiting dient te worden uitgevoerd volgens de verwerkingsvoorschriften. Indien detail 9 wordt toegepast dient hierin de in specificatie vermelde schuimband te worden aangebracht.
- De plafondaansluitingen dienen te worden uitgevoerd volgens de verwerkingsvoorschriften. Indien een detail 12 of 14 wordt toegepast dient hierin de in specificatie vermelde schuimband te worden aangebracht.
- Ten aanzien van de detaillering van aansluitingen op overige bouwdeelen moet het gestelde in NPR 5070 in acht worden genomen.
- De flankerende vloeren, wanden en plafonds moeten een massa per oppervlakte hebben van ten minste 150 kg/m<sup>2</sup>.

## Niet-dragende binnenwanden met PROMONTA gipsblokken

- Bij aansluiting op een houtachtig binnenspouwblad, een houten vloerconstructie of een lichte houtachtige dakconstructie kan ten gevolge van flankerende geluidsoverdracht de geluidsisolatie nadelig worden beïnvloed en moet door derden een akoestisch adviseur worden ingeschakeld.
- Inbouwdozen ten behoeve van bijvoorbeeld de elektrische installatie moeten met een wanddikte verspringend ten opzichte van elkaar worden aangebracht.
- Doorvoeren van bijvoorbeeld verwarmingsbuizen moeten zorgvuldig worden gedicht.
- Bewegende constructieonderdelen in de flankerende wanden moeten goed sluitend worden uitgevoerd, waarbij onder de deuren een stofdorpel moet worden aangebracht, en een kier van ten hoogste 5 mm mag worden toegepast
- Bovenlichten moeten zonder spleten zijn aangebracht.
- In de wand mag geen enkelvoudige beglazing zijn opgenomen.

### 4.2.4 Wering van vocht, Bouwbesluit afdeling 3.5

Bouwbesluit, artikel; leden: 3.21, 3.22 en 3.23.

#### **Waterdicht**

Dit aspect is alleen van belang voor wanden die toegepast worden als scheidingsconstructie tussen een verblijfsgebied en een serre, schuur, garage en dergelijke voor zover deze geen regenwerende gevels en daken hebben. Bij de bepaling van de waterdichtheid van deze wanden mag dan rekening gehouden worden met de gunstige effecten van deze gevels en daken. Bepaling van de waterdichtheid moet geschieden overeenkomstig NEN 2778.

#### **Wateropname**

Indien de wand de scheiding vormt tussen een toilet- of badruimte en een andere besloten ruimte, dan mag de gemiddelde wateropname aan de naar de toilet- of badruimte toegekeerde zijde tot een hoogte zoals hieronder aangegeven, niet meer bedragen dan 0,01 kg/(m<sup>2</sup>·s<sup>1/2</sup>) overeenkomstig NEN 2778:

- bij een toilet- en badruimte tot een hoogte van 1,2 m boven de vloer van die ruimte;
- bij een badruimte bovendien ter plaatse van het bad of de douche over een lengte van ten minste 3 m tot een hoogte van 2,1 m boven de vloer.

Bij toepassing in natte ruimten moeten vochtwerende gipsblokken worden gebruikt (typen PMSLHy en PMZKHy70).

#### **Toepassingsvoorwaarden**

- De wand wordt aan de naar de toilet- of badruimte toegekeerde zijde afgewerkt met een materiaal dat aan de betreffende eis voldoet.
- De wand mag niet aan beide zijden dampremmend worden afgewerkt.
- De wand moet aan de onderzijde tot een hoogte van tenminste 50 mm boven de afgewerkte vloer worden beschermd tegen toetreding van water (details 7).
- Het wandoppervlak moet tot een hoogte van 2,0 m waterdicht worden afgewerkt en daarboven worden voorzien van een watervast afwerklaag.
- De aansluiting aan andere wanden en ter plaatse van de vloer moet blijvend waterdicht worden afgewerkt.
- Bij betegeling moet gebruik worden gemaakt van een geschikte tegellijm; de voegen moeten waterdicht worden afgewerkt.

#### **Temperatuurfactor**

De wanden kunnen worden toegepast als inwendige scheidingsconstructie. Voor deze toepassing stelt het Bouwbesluit in principe geen eisen met betrekking tot de temperatuurfactor.

#### **Toelichting**

In gevallen waarbij wel de factor van de temperatuur van de binnenoppervlakte ( $\geq 0,65$  of  $\geq 0,50$ , afhankelijk van de toepassing) moet worden bepaald, moet dit overeenkomstig NEN 2778 plaatsvinden. Conform de toelichting in het Bouwbesluit wordt bedoeld de gevel van bijvoorbeeld een serre, schuur of garage. Indien een dergelijke serre, schuur of garage grenst aan een woning of kantoorgebouw moet de scheidingsconstructie van die woning of kantoorgebouw, met die serre, schuur of garage voldoen aan de eis ten aanzien van de temperatuurfactor. Omdat gipsblokken maar zeer zelden in een dergelijke wand gebruikt zullen worden, is dit aspect niet onderzocht en moet in die gevallen dat dit wel het geval is, de factor van de temperatuur van de binnenoppervlakte worden berekend.

#### **Toepassingsvoorwaarde**

De wand wordt niet toegepast als inwendige scheidingsconstructie van een verblijfsgebied, toiletruimte of badruimte die de scheiding vormt met een andere ruimte dan een verblijfsgebied, toiletruimte of badruimte.

### 4.2.5 Bescherming tegen ratten en muizen, Bouwbesluit afdeling 3.10

Bouwbesluit, artikel; leden: 3.69.

De bescherming tegen ratten en muizen is, in de uitvoeringen overeenkomstig de principedetails uit hoofdstuk 9, voldoende.

#### **Toepassingsvoorwaarde**

Voeg-, aansluit- en ventilatieopeningen die breder dan 1 cm zijn, dienen van afsluitbare (ventilatie)roosters te worden voorzien.

## 4.3 TECHNISCHE BOUWVOORSCHRIFTEN UIT HET OOGPUNT VAN ENERGIEZUINIGHEID EN MILIEU, NIEUWBOUW

### 4.3.1 Energiezuinigheid - nieuwbouw, Bouwbesluit afdeling 5.1

Bouwbesluit, artikel; leden: 5.3 en 5.4.

#### **Warmteweerstand**

Indien de wand niet de scheiding vormt tussen een verblijfsgebied, toilet- of badruimte en een ander verblijfsgebied, toilet- of badruimte, dan moet de wand een warmteweerstand hebben van ten minste 3,5 m<sup>2</sup>K/W overeenkomstig NEN 1068.

#### **Toelichting**

Omdat gipsblokken maar zelden in een dergelijke wand gebruikt zullen worden, is dit aspect niet onderzocht en moet in die gevallen dat dit wel het geval is, de warmteweerstand van de wand worden bepaald. Hierbij kan dan gebruik worden gemaakt van de in tabel 4 gegeven waarden voor de warmteweerstand R<sub>m</sub> en warmtedoorgangscoefficiënt U van gipsblokken.

Tabel 4 - Warmteweerstand R<sub>m</sub> en warmtedoorgangscoefficiënt U

## Niet-dragende binnenwanden met PROMONTA gipsblokken

Type	Dikte [mm]	Rm [m <sup>2</sup> K/W]	U [W/m <sup>2</sup> K]
PMSL70	70	0,32	1,72
PMSL100	100	0,45	1,41
PMSLHy70	70	0,32	1,72
PMSLHy100	100	0,45	1,41
PMZK70	70	0,18	2,27
PMZKHy	70	0,18	2,27

### Luchtvolumestroom

Een inwendige scheidingsconstructie welke de scheiding vormt tussen een verblijfsgebied, toilet- of badruimte en een andere besloten ruimte, mag geen grotere luchtvolumestroom hebben dan 0,2 m<sup>3</sup>/s overeenkomstig NEN 2686.

### Toelichting

Vanuit een verwarmde ruimte mag geen onaanvaardbare mate van warmteverlies optreden. Hierbij moet worden gedacht aan de scheidingsconstructie van een woning of kantoorgebouw met bijvoorbeeld een onverwarmde serre, schuur, garage of besloten galerij. Omdat gipsblokken maar zelden in een dergelijke wand gebruikt zullen worden, is dit aspect niet onderzocht en moet in die gevallen dat dit wel het geval is, de luchtvolumestroom worden bepaald.

## 4.4 OVERIGE ASPECTEN

### 4.4.1 Uiterlijk aanzien en vlakheid, BRL 1003 artikel 5.4

Met de gipsblokken is een vlakke wand zonder onregelmatigheden te maken indien de wand wordt gemonteerd overeenkomstig de verwerkingsvoorschriften zoals omschreven in dit attest-met-productcertificaat.

#### Toepassingsvoorwaarde

De naden worden direct na montage met de uitgewelde lijm vlak gestreken.

### 4.4.2 Voorzieningen voor afbouw en afwerking, BRL 1003 artikel 5.5.

De wanden bieden de mogelijkheid tot:

- het aanbrengen van een gebruikelijke afwerkingen, zoals behang, verf en keramische tegels;
- het aanbrengen van gebruikelijke of speciale middelen voor het ophangen van lichte en zware voorwerpen;
- het aanbrengen van elektrische leidingen;
- het aanbrengen van water-, verwarmings-, of gasleidingen

#### Toepassingsvoorwaarden

Het aanbrengen van bovengenoemde voorzieningen moet geschieden overeenkomstig de verwerkingsvoorschriften in dit attest-met-productcertificaat.

Bij het afwerken van de wand of het plafond moet de naad ter plaatse van de aansluitingen met de overige bouwdelen tot op de lijmmaad worden ingesneden, afhankelijk van de voorbehandeling van de naad.

### 4.4.3 Duurzaamheid, BRL 1003 artikel 5.6

De wanden zullen onder invloed van normaal te verwachten invloeden voldoende duurzaam zijn en de in dit attest-met-productcertificaat omschreven gebruikswaarden behouden.

#### Toepassingsvoorwaarden

Onderhoud en eventueel noodzakelijk herstel moeten worden uitgevoerd.

Eventuele beschadigingen kunnen worden hersteld met lijm, verschaald met een vul- of vlakmiddel op basis van gips.

De wanden moeten worden toegepast met inachtneming van de in dit attest-met-productcertificaat omschreven toepassingsvoorwaarden.

## 4.5 BRUIKBAARHEID

### 4.5.1 Gedrag van de aansluitingen met de draagconstructie (ruwbouw), BRL 1003 artikel 5.3.1

De aansluitingen van de wand met de draagconstructie, zullen onder invloed van normaal te verwachten vormveranderingen van de draagconstructie geen breuk of voor de gebruiker gevaarlijke beschadigingen van de wand teweeg brengen.

### 4.5.2 Vormveranderingen, BRL 1003 artikel 5.3.2

De wanden zullen de normaal optredende belastingen ten gevolge van aan de wand bevestigde voorwerpen, wind, schokken en temperatuurverschillen kunnen weerstaan zonder zodanige vormveranderingen dat deze schadelijk zijn voor het uiterlijk aanzien, de bewoonbaarheid en eventuele afwerkingen zoals behang, verf en dergelijke.

Voor wat betreft de vormveranderingen geldt voor gipsblokkenwanden met een oppervlak van niet meer dan 18 m<sup>2</sup> die volledig zijn ondersteund op de vloer en aan de zijanten verticaal zijn ondersteund, het volgende:

- ten gevolge van een excentrische belasting van 50 kg, zoals omschreven in BRL 1003 artikel 5.3.2a, zullen de wanden niet meer doorbuigen dan 0,002 maal de hoogte van de wand met een maximum van 5 mm;
- onder invloed van een schokbelasting van 120 Nm, zoals omschreven in BRL 1003 artikel 5.3.2b, is de tijdelijke doorbuiging van de wand kleiner of gelijk aan 0,008 maal de hoogte van de wand met een maximum van 20 mm (klasse 1).
- ten gevolge van een gelijkmatig verdeelde belasting van 230 N/m<sup>2</sup>, zoals omschreven in BRL 1003 artikel 5.3.2c, is de doorbuiging van de wanden niet groter dan 0,002 maal de hoogte van de wand met een maximum van 5 mm.

#### Toepassingsvoorwaarden

Het vochtgehalte van de gipsblokken moet kleiner zijn dan circa 1 % (m/m) om aan de gestelde eisen ten aanzien van sterkte en stijfheid te kunnen voldoen.

## Niet-dragende binnenwanden met PROMONTA gipsblokken

De details voor vloer-, plafonds- en wandaansluitingen moeten worden toegepast zoals aangegeven in dit attest-met-productcertificaat.

### 5. WENKEN VOOR DE TOEPASSER

Inspecteer bij aflevering van de onder "technische specificatie" vermelde producten of:

- geleverd is wat is overeengekomen;
- het merk en de wijze van merken juist zijn;
- de producten geen zichtbare gebreken vertonen als gevolg van transport en dergelijke.

Keur bij aflevering van de onder "verwerking" vermelde producten of deze voldoen aan de daarin genoemde specificatie.

Indien u op grond van het hiervoor gestelde tot afkeuring overgaat, neem dan contact op met:

- PROMONTA N.V.
- en zo nodig met:
- Kiwa Nederland B.V.

Voer de opslag, het transport en de verwerking uit overeenkomstig de onder "verwerking" genoemde bepalingen.

Neem de onder "prestaties" genoemde toepassingsvoorwaarden in acht.

### 6. VERORDENING BOUWPRODUCTEN

Indien op een bouwproduct een Europese geharmoniseerde technische specificatie van toepassing is mogen de uitspraken in dit KOMO attest-met-productcertificaat niet worden gebruikt ter vervanging van de CE-markering op dat bouwproduct en/of vervanging van de bijbehorende verplichte prestatieverklaring.

### 7. TITELS VAN VERMELDE DOCUMENTEN\*

Bouwbesluit	Het Bouwbesluit
NEN 1068	Thermische isolatie van gebouwen – Rekenmethoden
NEN 2686	Luchtdoorlatendheid van gebouwen – Meetmethode
NEN 2778	Vochtwering in gebouwen – Bepalingsmethoden
NEN 5077	Geluidwering in gebouwen - Bepalingsmethoden voor de grootheden voor geluidwering van uitwendige scheidingsconstructies, luchtgeluidisolatie, contactgeluidisolatie, geluidniveaus veroorzaakt door installaties en nagalmtijd
NEN 5078	Geluidwering in gebouwen. Rekenmethode voor de bepaling van de geluidabsorptie in ruimten
NEN 6068	Bepaling van de weerstand tegen branddoorslag en brandoverslag tussen ruimten
NEN 6069	Experimentele bepaling van de brandwerendheid
NEN 6075	Bepaling van de weerstand tegen rookdoorgang tussen ruimten
NEN-EN 1990	Eurocode – Grondslagen van het constructief ontwerp, inclusief nationale bijlage
NEN-EN 1991-1-1	Eurocode 1: Belastingen op constructies – Deel 1-1: Algemene belastingen – Volumieke gewichten, eigengewicht en opgelegde belastingen voor gebouwen, inclusief nationale bijlage
NEN-EN 1994-1-1	Eurocode 4: Ontwerp en berekening van staal-betonconstructies – Deel 1-1: Algemene regels en regels voor gebouwen, inclusief nationale bijlage
NEN-EN 12859	Gipsblokken – Definities, eisen en beproevingsmethoden
NEN-EN 13501-1	Brandclassificatie van bouwproducten en bouwdeelen - Deel 1: Classificatie op grond van resultaten van grond van resultaten van beproeving van het brandgedrag
NPR 5070	Geluidwering in gebouwen. Voorbeelden van wand- en vloerconstructies.
NPR 5079	Geluidwering in gebouwen - Het bepalen en hanteren van ééngetalsaanduidingen voor de geluidwering in gebouwen en van gebouwelementen
BRL 1003	Niet-dragende binnenwanden
BRL 1014	Gipsblokken
BRL 5062	Gipslijm voor gipsblokken

\* Voor de juiste versie van de vermelde normen wordt verwezen naar het laatste wijzigingsblad bij BRL 1003.

Niet-dragende binnenwanden met PROMONTA gipsblokken

8. TEKENINGBLADEN

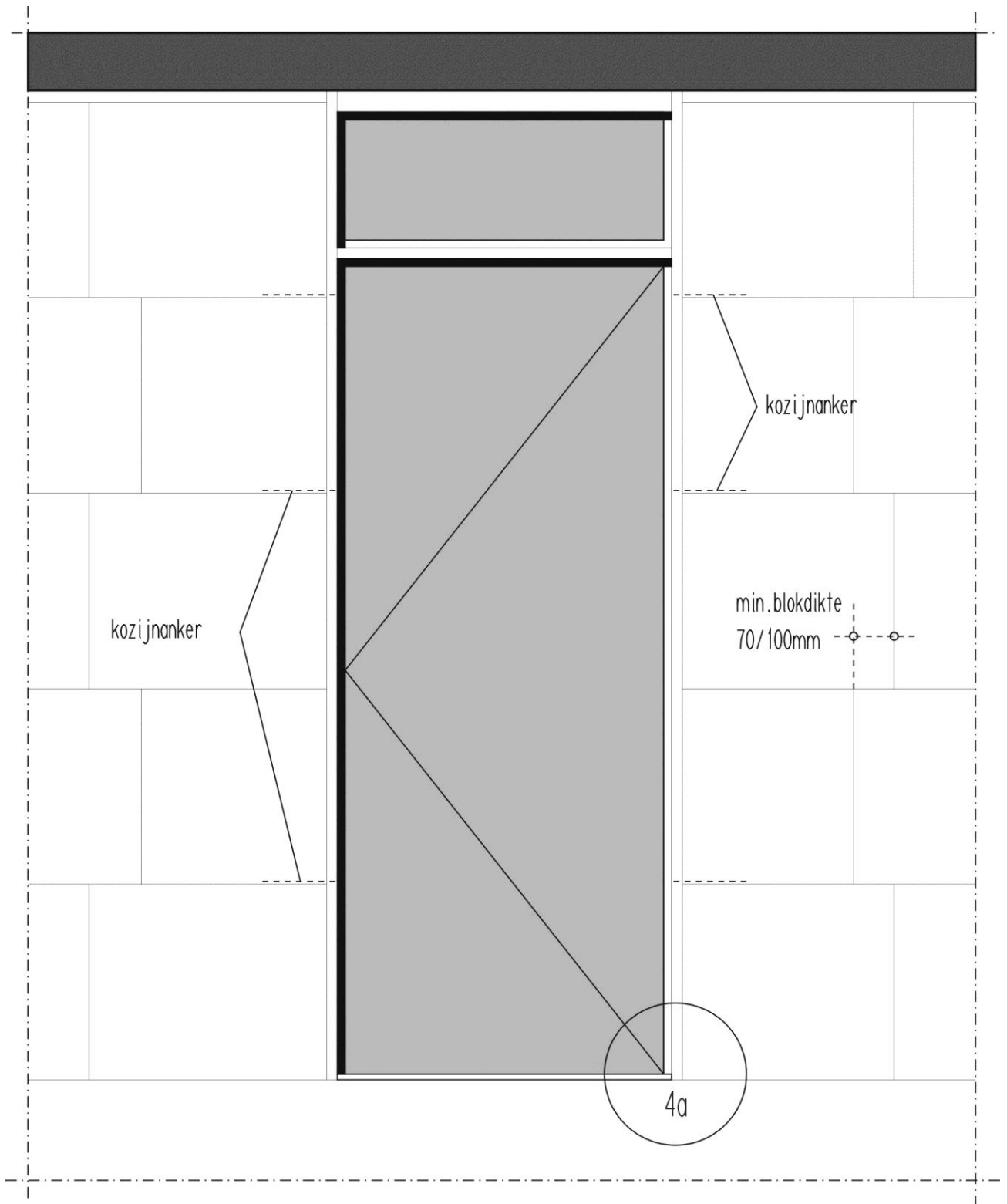

Niet-dragende binnenwanden met PROMONTA gipsblokken

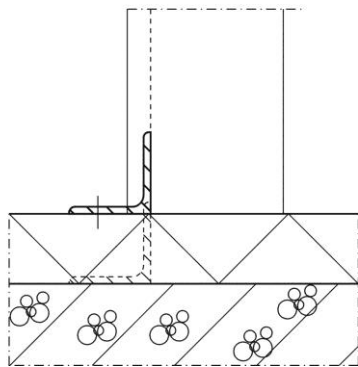
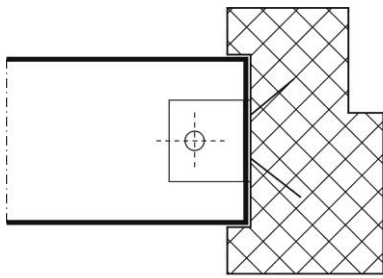

4a

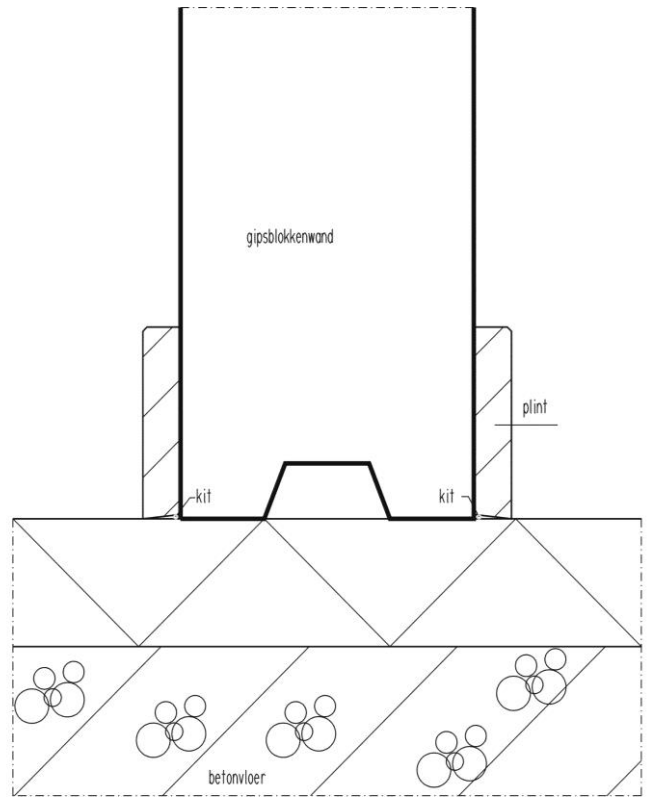

5

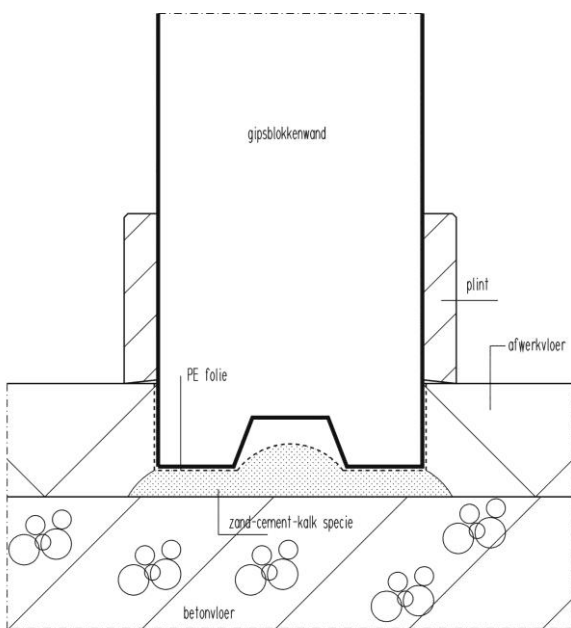

6

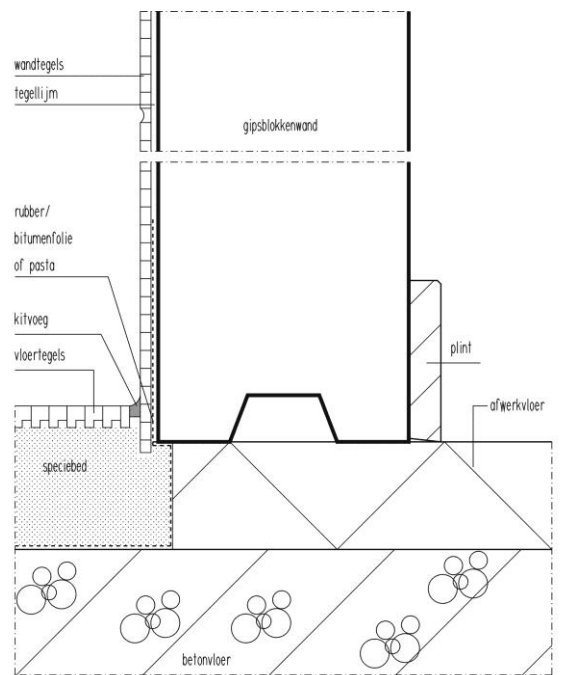

7

Niet-dragende binnenwanden met PROMONTA gipsblokken

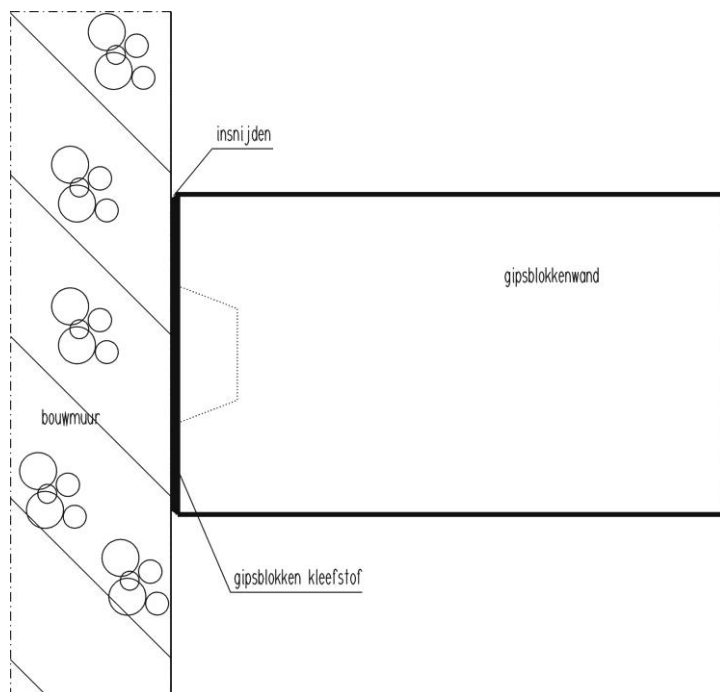
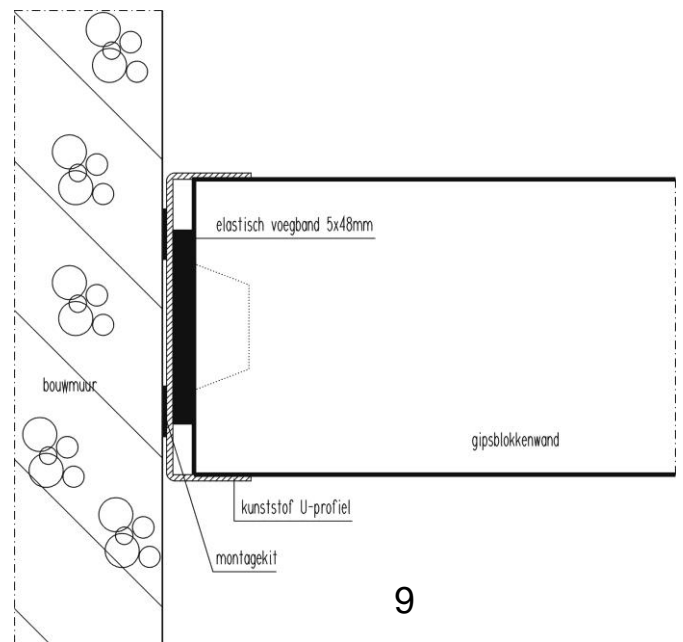
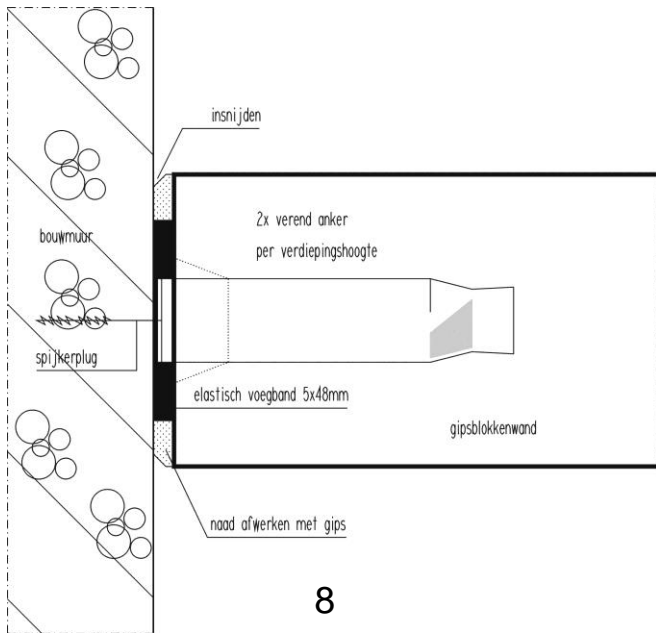

Niet-dragende binnenwanden met PROMONTA gipsblokken

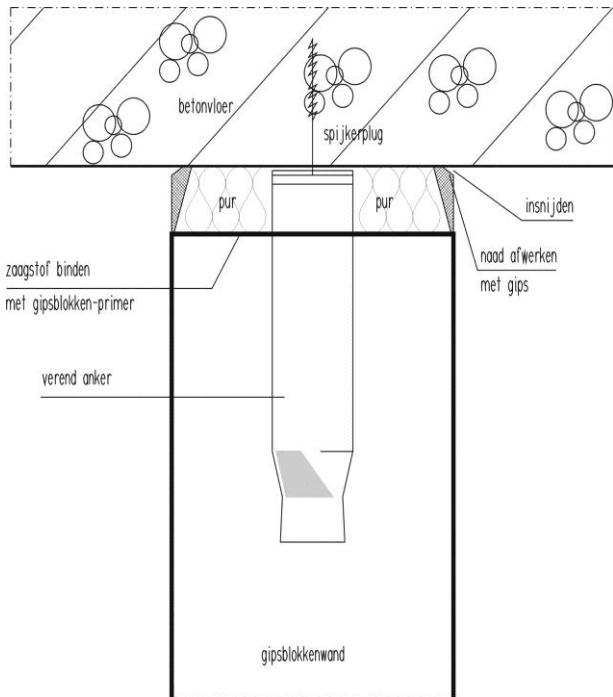

11

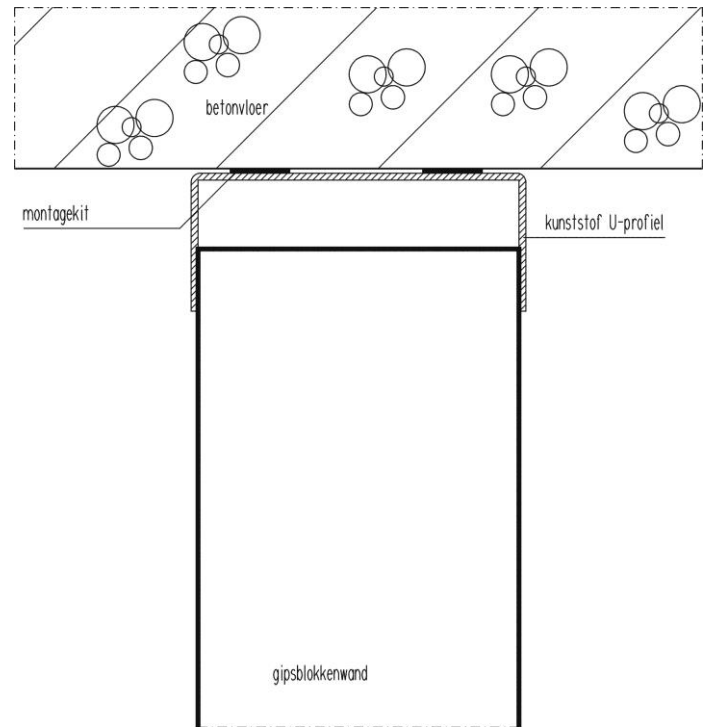

12

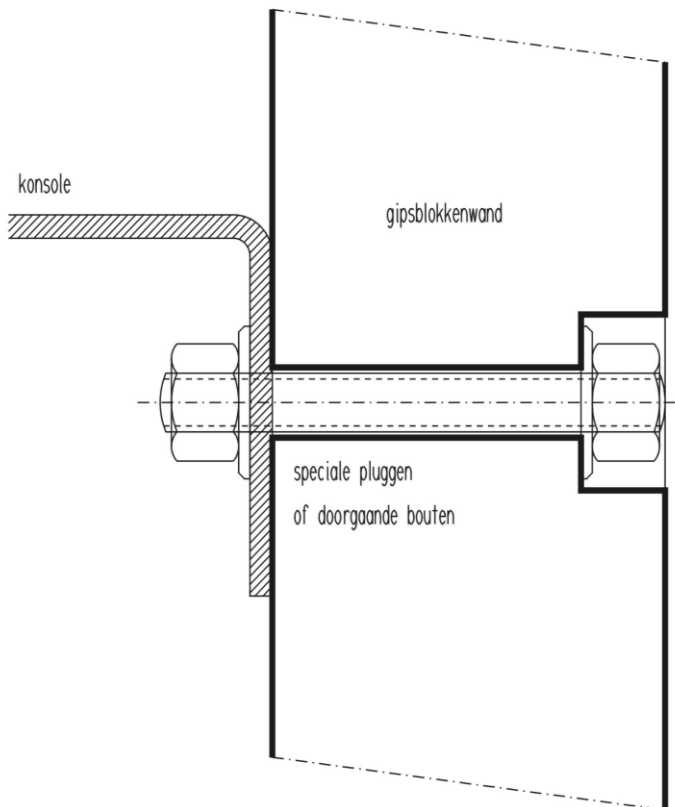

13

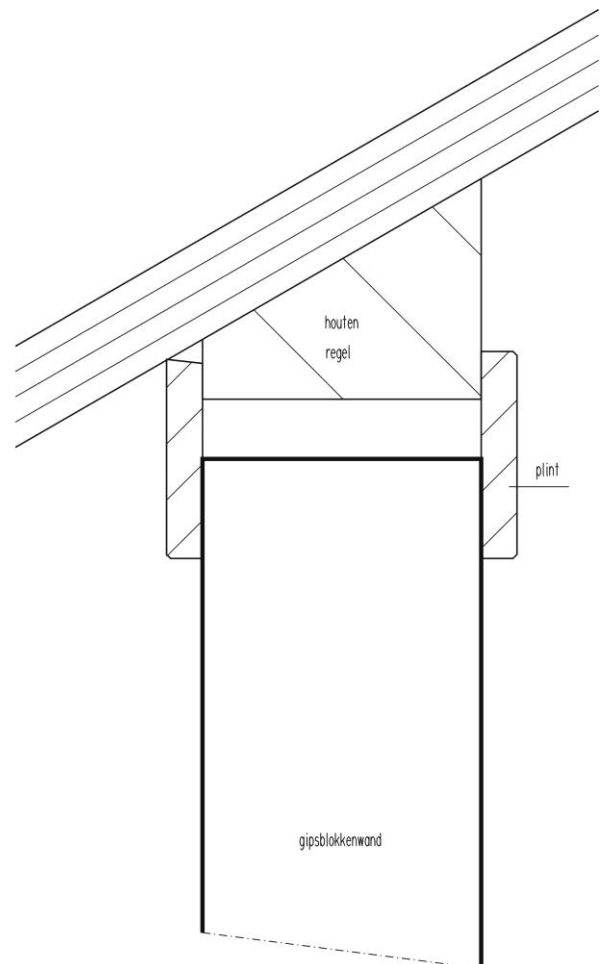

14